

# LTV-ICDMx-E6235L-F

Уличная цилиндрическая IP-видеокамера с ИК-подсветкой



Инструкция по быстрому запуску

Версия 1.0



[www.ltv-cctv.ru](http://www.ltv-cctv.ru)

Данное руководство по быстрому запуску предназначено для быстрой установки и настройки IP-камеры и содержит только базовую информацию по функциям видеокамеры и различным настройкам. Перед подключением, настройкой и работой с IP-камерой, пожалуйста, полностью ознакомьтесь с Инструкцией по эксплуатации.

## 1. Комплект поставки

В комплект поставки входят:

- IP-камера;
- инструкция по быстрому запуску;
- монтажный комплект;
- CD-диск.

## 2. Соединения



Рис.2.1. Разъемы LTV-ICDMx-E6235L-F

1. Кольцо фиксации кронштейна
2. Основание кронштейна
3. LAN: сетевой разъем RJ45
4. Разъем питания 12В (DC)

## 3. Сетевое подключение (IE/Internet Explorer)

Вы можете подключить IP-камеру к сети LAN или WAN. Возьмем для примера браузер IE 6.0.

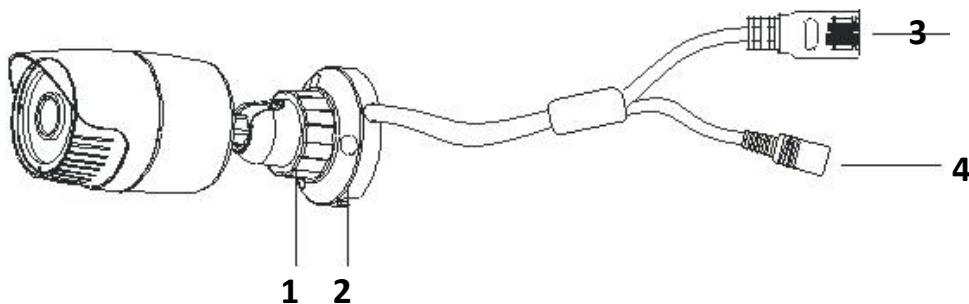
### 3.1. LAN (локальная сеть)

По сети существует две возможности доступа к IP-камере:

1. доступ с помощью IP-Tool;
2. прямой доступ с помощью браузера IE.

### 3.1.1. Доступ с помощью IP-Tool

**Шаг 1.** Убедитесь, что ваш компьютер и IP-камера находятся в одной подсети, и на вашем компьютере установлена программа IP-Tool, которая идет на CD-диске в комплекте поставки.

**Шаг 2.** Используйте программу IP-Tool для настройки сетевых параметров IP-камеры.



Дважды кликните на иконку на рабочем столе, чтобы запустить программное обеспечение, как показано на рис.3.1.1.1.



Рис.3.1.1.1. Программа IP-Tool

Программа IP-Tool автоматически найдет устройство после его включения. После запуска программы IP-Tool и выбора вашей IP-камеры из списка, вы можете проверить информацию об IP-камере. Если вы не можете понять, какая камера в списке ваша, вы можете идентифицировать вашу камеру по MAC-адресу.

Вы можете посмотреть детальную информацию об IP-камере, если щелкнете по адресу устройства, как показано на рис.3.1.1.2.

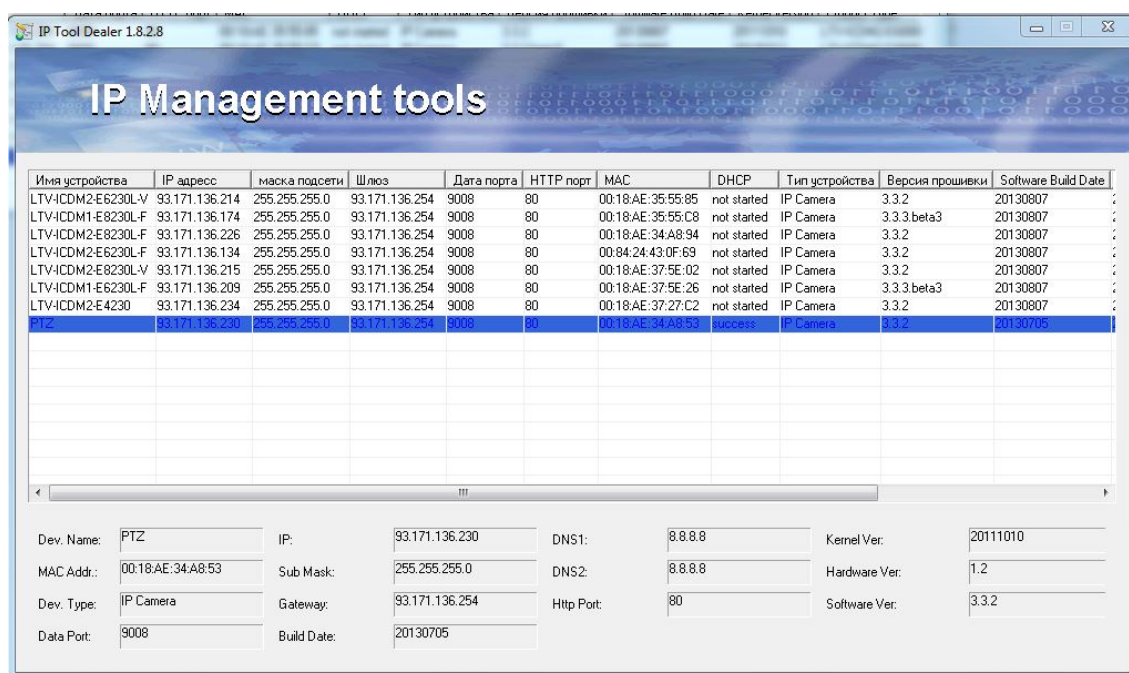

Рис.3.1.1.2. Информация о подключенном устройстве

**Шаг 3.** Дважды щелкните правой кнопкой мыши на IP-адресе и выберите «browse with IE» («просмотр с помощью IE»). После этого система откроет браузер IE, как показано на рис.3.1.1.3. Браузер IE автоматически запустит элемент управления ActiveX. Проверьте настройки безопасности вашего браузера, установка элементов ActiveX должна быть разрешена. После того, как элемент управления ActiveX установится, появится окно авторизации.

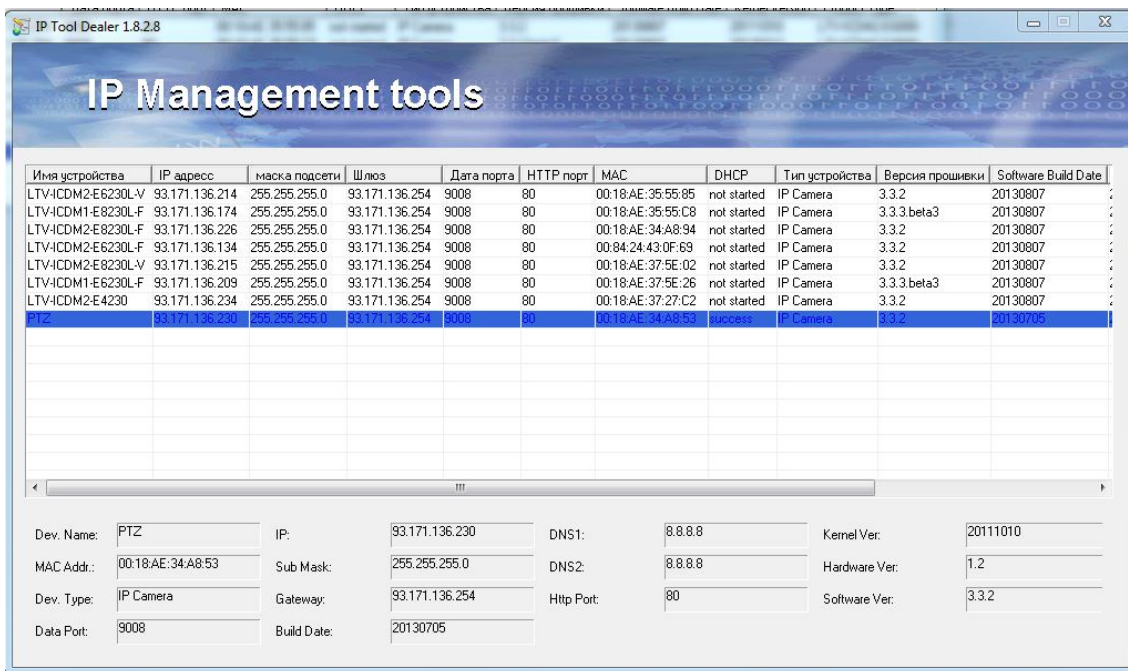

Рис.3.1.1.3. Окно авторизации в браузере

Введите имя пользователя и пароль, после чего нажмите кнопку «ОК» для входа.

**ВНИМАНИЕ:** По умолчанию значения имени пользователя и пароля следующие:

**Имя пользователя: admin**

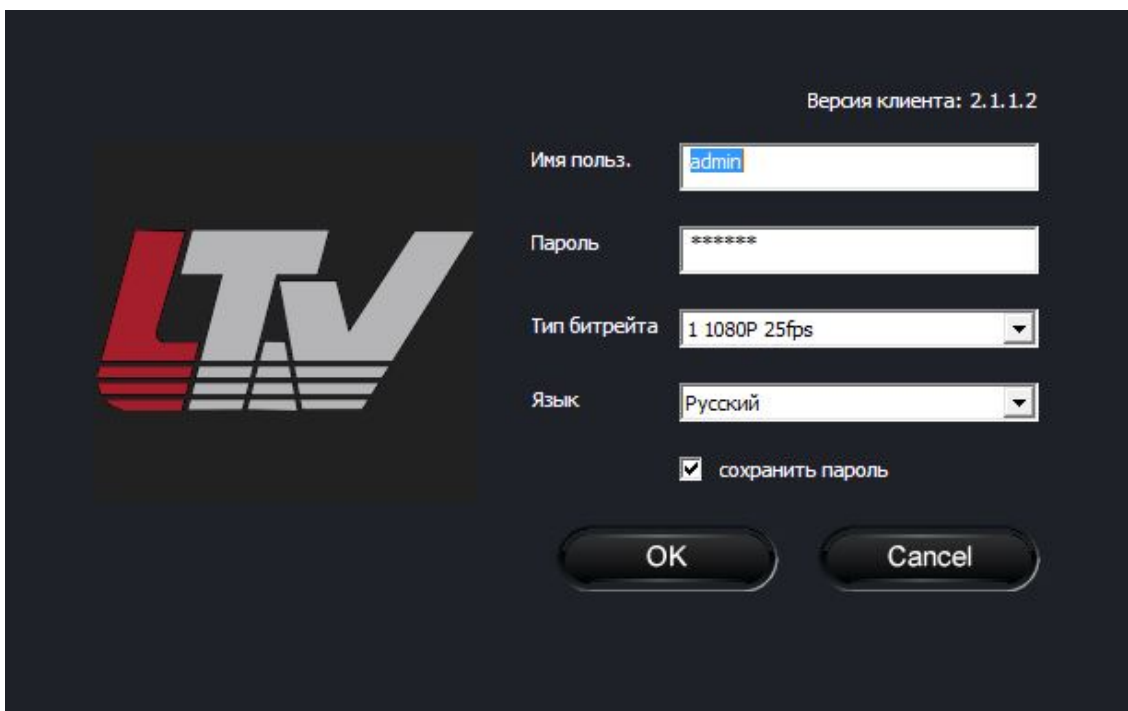
**Пароль: 123456**

Вы также можете изменить IP-адрес камеры с помощью программы IP-Tool. После этого можно будет ввести измененный IP-адрес и порт данных в адресной строке браузера IE для доступа к IP-камере.

Для того чтобы изменить IP-адрес камеры с помощью программы IP-Tool, правой кнопкой мыши щелкните на информации об устройстве и выберите «network setup». После этого появится окно сетевых настроек, как показано на рис.3.1.1.4.



Рис.3.1.1.4. Окно сетевых настроек в IP-Tool

Например, адрес подсети, в которой находится компьютер – 192.168.13.x. Выберите «Использовать следующий IP-адрес» (рис.3.1.1.4), а затем измените IP-адрес, маску подсети, шлюз IP-камеры так, чтобы они были в одной подсети с компьютером.

Возьмем 192.168.13.51 для примера (см. рис.3.1.1.5). Пожалуйста, изменяйте IP-адрес вашего устройства в соответствии с реальными практическими значениями. После изменения данных введите имя пользователя и пароль, а затем нажмите кнопку ОК для сохранения настроек.

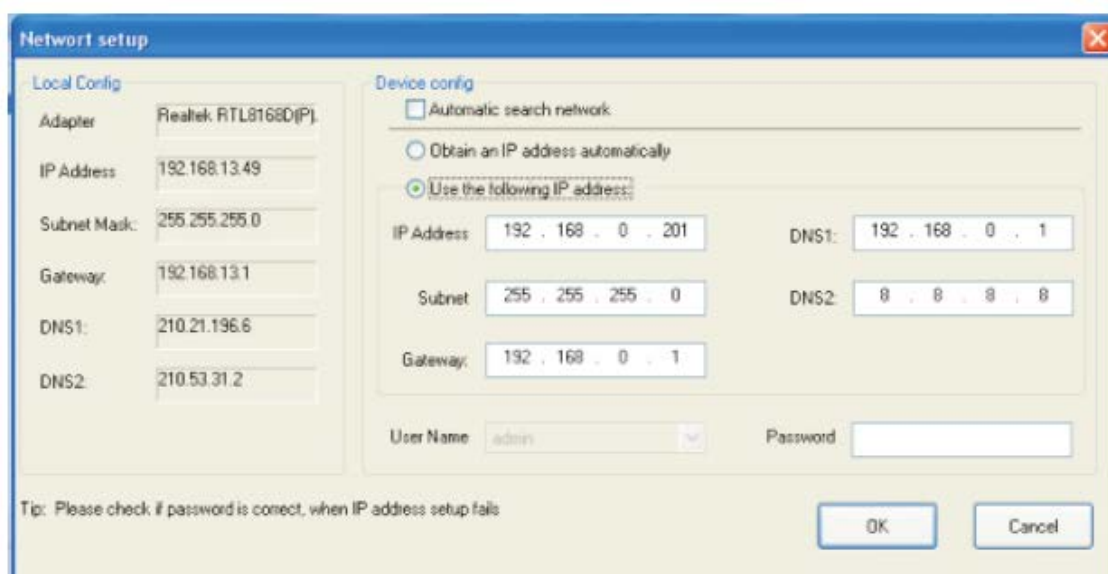

Рис.3.1.1.5. Изменение сетевых настроек в IP-Tool

**ВНИМАНИЕ:** По умолчанию значения имени пользователя и пароля следующие:

**Имя пользователя: admin**

**Пароль: 123456**

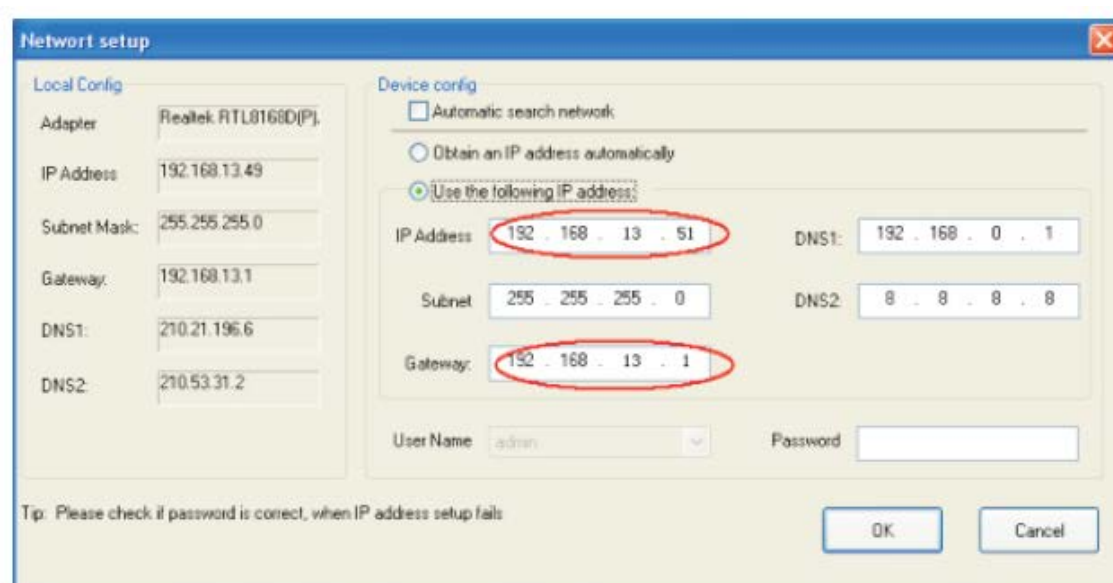
### 3.1.2. Прямой доступ с помощью IE

Сетевой сервис по умолчанию:

IP-адрес: 192.168.226.201

HTTP: 80

Маска подсети: 255.255.255.0

Порт данных: 9008

Шлюз: 192.168.226.1

При использовании IP-камеры в первый раз, используйте при соединении указанные выше значения по умолчанию.

**Шаг 1.** Вручную установите IP-адрес на компьютере. Сегмент сети должен быть таким же, как значения по умолчанию на IP-камере. Щелкните правой кнопкой мыши на иконке «Сеть» на рабочем столе вашего компьютера и выберите пункт «Свойства», как показано на левой части рис.3.1.2.1. Щелкните правой кнопкой мыши по значку «Подключение по локальной сети» и во всплывающем окне выберите «Свойства», как показано на правой части рис.3.1.2.1.



Рис.3.1.2.1. Доступ к свойствам сети

Выберите «Протокол Интернета версии 4 (TCP/IP)». На закладке «Основные» введите IP-адрес и прочую сетевую информацию о компьютере, согласно рис.3.1.2.2.



Рис.3.1.2.2. Ввод сетевой информации

**Шаг 2.** Откройте браузер IE, введите значения IP-камеры по умолчанию и нажмите «Enter». Браузер IE загрузит элемент управления Active X автоматически.

**Шаг 3.** После загрузки элемента управления ActiveX появится окно авторизации, как показано на рис.3.1.1.3.

**Шаг 4.** Введите имя пользователя и пароль в окне авторизации и нажмите кнопку «OK» для входа в интерфейс просмотра «Живого видео». Вы можете управлять и настраивать IP-камеру, например, менять IP-адрес и т.п.

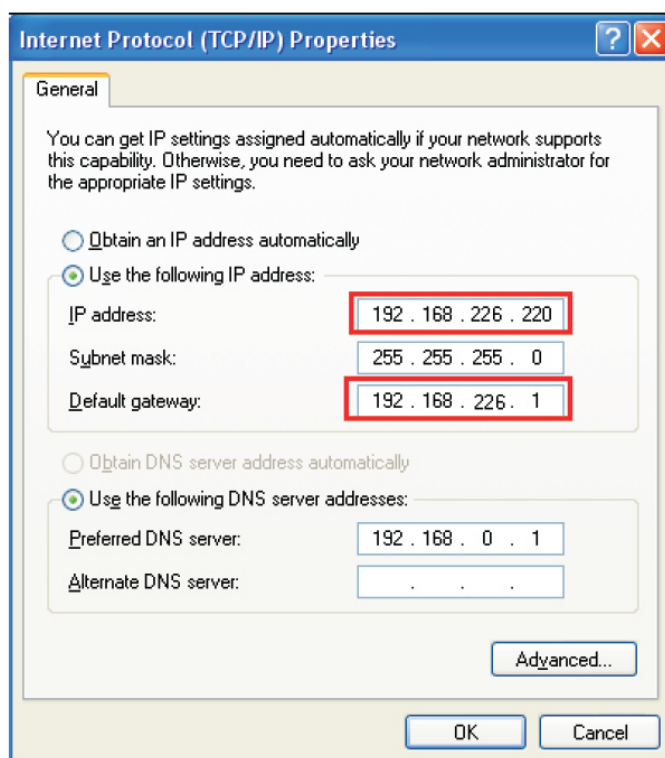

## 3.2. WAN (глобальная сеть)

### Доступ через роутер или виртуальный сервер

**Шаг 1.** Произведете соединение аналогично шагам, описанным в разделе LAN. Войдите в систему и в базовой конфигурации сети установите данные порта, согласно рис.3.2.1.

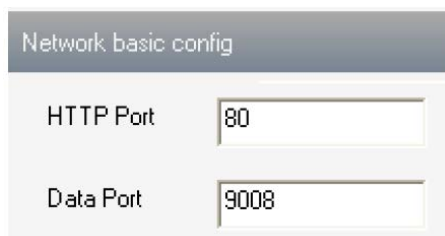

The screenshot shows a web interface titled "Network basic config". It contains two input fields: "HTTP Port" with the value "80" and "Data Port" with the value "9008".

Рис.3.2.1. Настройка порта

**Шаг 2.** Войдите в конфигурацию сети, раздел Конфигурация IP, чтобы изменить IP-адрес.

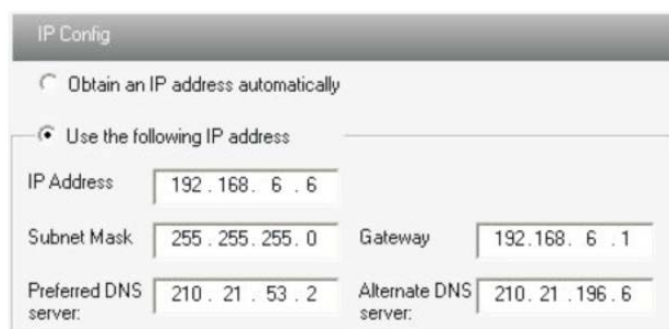

The screenshot shows a web interface titled "IP Config". It has two radio buttons: "Obtain an IP address automatically" (unchecked) and "Use the following IP address" (checked). Below the radio buttons are several input fields: "IP Address" (192.168.6.6), "Subnet Mask" (255.255.255.0), "Gateway" (192.168.6.1), "Preferred DNS server:" (210.21.53.2), and "Alternate DNS server:" (210.21.196.6).

Рис.3.2.2. IP-конфигурация

**ВНИМАНИЕ:** Результаты описанных выше шагов должны быть сохранены после изменения порта и IP-адреса. После сохранения настроек снова войдите (перезайдите) в устройство.

**Шаг 3.** Войдите в интерфейс управления роутером через браузер IE. Переназначьте IP-адрес и порт IP-камеры во вкладке «Виртуальный Сервер». Название зависит от роутера.



Port Range					
Application	Start	End	Protocol	IP Address	Enabled
1	9008	to 9008	Both	192.168.6.6	<input checked="" type="checkbox"/>
2	80	to 81	Both	192.168.6.6	<input checked="" type="checkbox"/>
3	10000	to 10001	Both	192.168.6.166	<input type="checkbox"/>
4	21000	to 21001	Both	192.168.6.156	<input type="checkbox"/>
5	7777	to 7778	Both	192.168.6.206	<input type="checkbox"/>
6	1029	to 1030	Both	192.168.6.207	<input type="checkbox"/>

Рис.3.2.3. Конфигурация роутера

**Шаг 4.** Откройте браузер IE и введите его WAN IP и http-порт для доступа. Следующие шаги аналогичны шагам 3 и 4 *раздела 3.1.2. LAN.*

## Спецификация

Модель		LTV-ICDM1-E6235L-F3.6
Видео	Матрица	1/4" CMOS
	Количество эффективных пикселей (ГхВ)	1280x720
	Электронный затвор	1/25 - 1/100 000 с
	Основной поток	1280x720 (до 25 к/с)
	Дополнительный поток	1280x720 (до 10 к/с) / D1 (до 25 к/с) / CIF (до 25 к/с)
	Чувствительность	0 лк (ИК вкл.)
	Кодек	H.264
Объектив	Тип объектива	Встроенный с фиксированным фокусным расстоянием
	Фокусное расстояние	f=3.6мм
	Управление диафрагмой	-
Функции	Режим "день/ночь"	Есть, механический ИК-фильтр
	ИК-подсветка	Встроенная, 10-20 метров
	Компенсация засветки	BLC, D-WDR
	Регулировка усиления	AGC
	Баланс белого	AWB / Предустановки
	Режим накопления	Есть
	Детекция движения	Есть
	Тревожный вход/выход	-
	Поддержка карт памяти Micro SD	-
Сеть	Сеть	RJ45
	Протоколы	TCP/IP, UDP, DHCP, NTP, RTSP, PPPoE, DDNS, SMTP, FTP, ONVIF
	Web-браузер	Internet Explorer
	Безопасность	Защита паролем, фильтрация по IP и MAC-адресу
Физические параметры	Питание	12В (DC), 5Вт; PoE (IEEE 802.3af), 5Вт
	Исполнение	Уличное
	Класс защиты	IP66
	Рабочая температура	-40°C...+50°C
	Размеры (ДхД)	64x184 мм
	Вес	0.3 кг

## О бренде LTV

Торговая марка LTV принадлежит торговому дому ЛУИС+ и известна на российском рынке с 2004 года. В настоящее время под маркой LTV представлено оборудование различных производителей из Южной Кореи, Тайваня и Китая. Линейка оборудования LTV - это полнофункциональный набор устройств, оптимальных по соотношению «цена/качество», ассортимент которых постоянно пополняется, следуя новым тенденциям на рынке CCTV и создавая их. Марка LTV представлена во всех основных подгруппах оборудования для создания систем видеонаблюдения любой сложности: видеокамеры, сменные объективы, видеорегистраторы, мониторы, кожухи и аксессуары.

Предлагаем посетить профильный сайт, посвящённый оборудованию торговой марки LTV <http://www.ltv-cctv.ru>. Здесь Вы можете найти полезную техническую информацию, скачать инструкции, а также получить последнюю версию каталога оборудования. Если у Вас возникнут технические вопросы, наши специалисты всегда будут рады помочь Вам.

Спасибо за то, что приобрели оборудование LTV!

